

# TUOTEKUVAUS

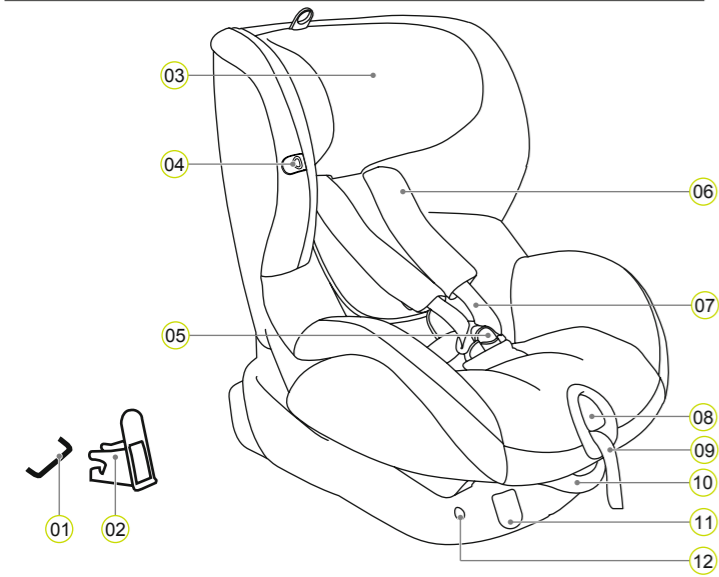

- 01 ISOFIX-kiinnityspisteet (ajoneuvo)
- 02 ISOFIX-ohjauskiinnikkeet
- 03 Päätuki
- 05 Vyölukko
- 06 Olkapehmusteet
- 07 Olkapäävyöt
- 08 Säätopainike
- 09 Säätohihna
- 10 Lepoasennon kahva
- 11 ISOFIX-irrotuspainikkeet
- 12 ISOFIX-väriosoittimet

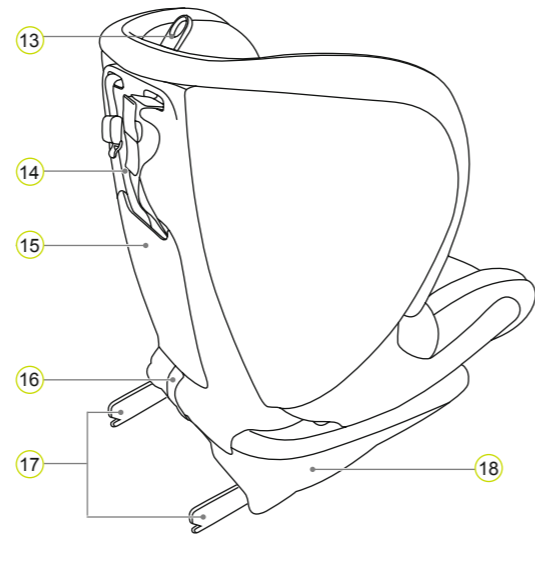

- 13 Päätuen säätörengas
- 14 Top Tether -yläkiinnityshihna
- 15 Käyttöohjelokero
- 16 Kangassilmukka
- 17 ISOFIX-varmistinvivut
- 18 Istuinalusta

BRITAX RÖMER - turvaistuin	Tarkastus ja hyväksyntä standardin ECE* R 44/04 mukaan	
	Ryhmä	Lapsen paino
TRIFIX	1	9–18 kg

Turvaistuin on suunniteltu, tarkastettu ja hyväksytty lasten turvavarusteita koskevan eurooppalaisen standardin (ECE R 44/04) vaatimusten mukaisesti. Tarkastusmerkki E (ympyrän sisällä) ja hyväksymisnumero sijaitsevat oranssinvärisessä hyväksymisetiketissä (turvaistuimen tarrassa).

- Hyväksyntä lakkaa olemasta voimassa heti, jos turvaistuimeen tehdään muutoksia.
- TRIFIX-turvaistuin on tarkoitettu käytettäväksi vain lapsen turvalliseen kiinnittämiseen ajoneuvossa. Istuinta ei ole tarkoitettu käytettäväksi kotona istuimena tai leikkikaluna.

\*ECE = eurooppalainen turvallisuusvarusteita koskeva normi

## HOITO JA HUOLTO

### Vyölukon hoito

Lapsen turvallisuuden kannalta on ensiarvoisen tärkeää, että vyölukko toimii oikein. Vyölukon toimintahäiriöt aiheutuvat yleensä liian tai vierasesineiden kertymisestä:

- Valjaiden lukot avautuvat vain hitaasti, kun punaista avauspainiketta on painettu.
- Valjaiden lukot eivät enää lukitu loppuun asti (ne saattavat esimerkiksi avautua uudelleen, jos yrität painaa niitä sisään).
- Valjaiden lukot kiinnittyvät ilman, että kuuluu napsahdus.
- Valjaiden lukkoja on vaikea asettaa paikalleen (tunnet vastusta).
- Lukko avautuu vain, jos käytät kovaa voimaa.

Korjaus:  
pese vyölukko, jotta se toimisi jälleen oikein.

### Vyölukon puhdistaminen

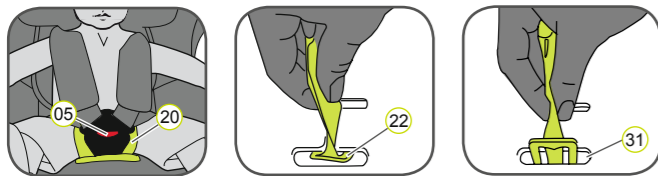

1. Avaa vyölukko 05 (paina punaista painiketta).
2. Vedä kuminauha vyölukon 05 yli.
3. Avaa haarapehmusteen 20 tarrakiinnike ja irrota haarapehmuste päällysteestä.
4. Liu'uta metallilevy 22, jolla vyölukko 05 kiinnitetään istuinalustan yläreunaan hihnan aukkoon 31.
5. Liota vyölukkoa 05 lämpimässä vedessä ja tiskiaineessa vähintään tunnin ajan. Huuhtelee ja kuivaa se kunnolla pesun jälkeen.

### Puhdistaminen

Käytä ainoastaan alkuperäisiä Britax/RÖMER-vaihtoistuinpäällysteitä, koska istuinpäällyste on tärkeä osa turvaistuinta ja varmistaa, että järjestelmä toimii oikein. Vaihdoistuinpäällysteitä saa jälleenmyyjiltä.

- Turvaistuinta ei saa käyttää ilman päällystettä.
- Päällyste voidaan irrottaa ja pestä miedolla pesuaineella pesukoneen hien opesuhjelmalla (30 °C). Huomioi päällysteen tuotemerkintöjen ohjeet.

- Muoviosat voidaan puhdistaa saippuavedellä. Älä käytä voimakkaita pesuaineita (kuten liuottimia).
- Valjaat voidaan pestä haaleassa saippuavedessä.
- ⚠ **Huomio:** Älä koskaa irrota valjaiden lukkoja 21 hihnoista.
- Olkapehmusteet voidaan pestä haaleassa saippuavedessä.

### Päällysteen irrottaminen

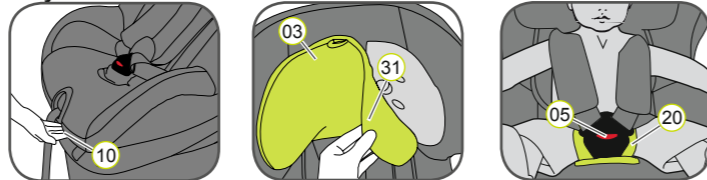

1. Paina lepoasennon kahvaa 10 ylös ja liu'uta istuinalusta 18 taakse pystyasentoon.
2. Löysää valjaiden hihnoja niin pitkälle kuin mahdollista.
3. Avaa vyölukko 05 (paina punaista painiketta).
4. Irrota tarrakiinnike haarapehmusteesta 20.
5. Liu'uta päätuki 03 alimpaan asentoonsa.
6. Irrota päätuen 31 päällyste.
7. Avaa päällysteen takaosan nepparit vasemmalta ja oikealta.
8. Taita päällysteen takaosa istuinosan päälle.
9. Vedä valjaiden hihnat päällysteen aukoista.
10. Irrota päällysteen joustava sauma istuinalustan reunan alta.
- VINKKI: Aloita sivun kahvojen ja istuinalustan yläreunan kohdalta.
11. Vedä päällyste ylös ja hihnansäätimen kehikon yli.
12. Pujota vyölukko 05 ja hihnan pää ulos päällysteestä.
13. Vedä päällystettä hieman ylöspäin ja aseta se aukkoineen päätuen 03 yli.

### Päällysteen kiinnittäminen takaisin paikalleen:

Suorita edellä kuvatut vaiheet päinvastaisessa järjestyksessä.

- ⚠ **Huomio:** Tarkista, että valjaiden hihnat eivät ole kiertyneet ja että ne on asetettu oikein päällysteen hihnan aukkoihin.

## Hoito-ohjeet

- ⚠ Varmista turvaistuimen täysi suojavaikutus:
- Jos tapahtuu törmäys yli 10 km/h:n iskunopeudella, turvaistuimen vaurioituminen on mahdollista, mutta vaurio ei välttämättä tule heti ilmi. Tässä tapauksessa turvaistuin on vaihdettava. Hävitä istuin asianmukaisesti.
- Tarkista kaikki tärkeät osat säännöllisesti vaurioiden varalta. Varmista, että erityisesti mekaaniset osat ovat kaikki hyvässä toimintakunnossa.
- Vaurioiden välttämiseksi on varmistettava, että turvaistuin ei jää jumiin kovien esineiden väliin (ajoneuvon ovi, istuinten kiskot jne.).
- Tarkastuta turvaistuin aina, jos se on vaurioitunut (se on esimerkiksi pudonnut).
- Älä koskaan voitele tai öljytä turvaistuimen osia.

Ota huomioon oman maasi jätteenkäsittelymääräykset.

Pakkauksen hävittäminen	Pahvinkeräyssäiliö
Päällyste	Sekajäte, polttaminen
Muoviosat	Merkintöjen osoittama asianmukainen keräyssäiliö
Metalliosat	Metallinkeräyssäiliö
Valjaiden hihnat	Polyesterikeräyssäiliö
Lukkolaite	Sekajäte

## KÄYTTÖ AJONEUVOSSA

Huomioi ajoneuvosi käyttöohjekirjassa kuvattujen turvaistuinjärjestelmien käyttöohjeet.

Turvaistuinta voidaan käyttää kaikissa ajoneuvoissa, joissa on ISO-FIX- ja Top Tether -kiinnitysjärjestelmät. Katso lisätietoja Top Tether -yläkiinnityshihnan kiinnityspisteistä ja 9–18 kg:n painoluokkaan hyväksytyistä turvaistuimista ajoneuvon käyttöohjekirjasta.

**Voit käyttää turvaistuinta seuraavasti:**

Kasvot ajosuuntaan	Kyllä
Selkä ajosuuntaan	Ei <sup>1)</sup>
Istuimissa, joissa on ISOFIX-kiinnityspisteet (istuinosan ja selkänöjan välissä) ja Top Tether -yläkiinnityshihnan kiinnityspisteet (esimerkiksi hattuhyllyllä, lattiasa tai selkänöjan takana)	Kyllä

(Noudata maakohtaisia määräyksiä.)

- 1) Käyttö on sallittu selkä ajosuuntaan päin olevissa ajoneuvon istuimissa (esim. pakettiautossa tai minibussissa) vain, jos istuin on hyväksytty myös aikuisten käyttöön. Turvaistuinta ei saa sijoittaa paikkaan, jossa se on viritetyn turvatyynyn ulottuvissa.
- 2) Jos paikassa on etuturvatyyny: Liu'uta matkustajan istuin aivan taakse ja katso asiaa koskevia ohjeita ajoneuvon käyttöohjekirjasta.

## SEURAAVAT TURVAISTUIMET

BRITAX RÖMER	Testattu ja hyväksytty standardin ECE R 44/04 vaatimusten mukaisesti.	
Lasten turvaistuint	Ryhmä	Lapsen paino
KID	2–3	15–36 kg
KID plus	2–3	15–36 kg
KIDFIX	2–3	15–36 kg
KIDFIX SICT	2–3	15–36 kg

## Kahden vuoden takuu

Myönnämme tälle turvaistuimelle kahden vuoden takuun valmistus- tai materiaalivirheiden osalta. Takuuaika alkaa ostopäivästä. Takuu kattaa ainoastaan turvaistuint, joita on käsitelty oikein ja jotka on lähetetty meille puhtaana ja hyvässä kunnossa.

### Takuu ei kata:

- liiallisen rasituksen aiheuttamia luonnollisia kulumien ja vaurioiden jälkiä
- epäasianmukaisen tai väärän käytön aiheuttamia vaurioita

### Mitä takuu kattaa?

**Kankaat:** Kaikki kankaamme täyttävät värinkestävyyttä koskevat korkeat laatuvaatimukset UV-säteilyaltistuksessa. Kaikki kankaat kuitenkin haalistuvat UV-säteilylle altistuessaan. Se ei ole materiaalivirhe, vaan normaali kulumisen merkki, jota takuu ei kata.

**Lukko:** Lukon toimintavirheet ovat usein seurausta liian tai vierasesineiden kertymisestä, mikä saattaa estää lukon oikeanlaisen toiminnan. Jos näin käy, lukon voi puhdistaa. Noudata käyttöohjeissa kuvattuja puhdistustoimenpiteitä. Ota välittömästi yhteyttä jälleenmyyjääsi, jos sinulla on takuuvaateita. Hän antaa sinulle tarvitsemiasi neuvoja ja tukea. Takuuvaateita käsiteltäessä noudatetaan tuotekohtaisia poistoprosentteja. Katso lisätietoja yleisistä myyntiehdostamme, joita on saatavana jälleenmyyjiltä.

### Käyttö, hoito ja huolto

Turvaistuinta on käytettävä käyttöohjeiden mukaisesti. Painotamme sitä, että ainoastaan alkuperäisten lisävarusteiden ja varaosien käyttö on sallittua.

BRITAX RÖMER  
Kindersicherheit GmbH  
Theodor-Heuss-Straße 9  
D-89340 Leipheim  
Germany

T.: +49 (0) 8221 3670 -199/-299  
F.: +49 (0) 8221 3670 -210  
E.: service.de@britax.com  
www.britax.com

BRITAX EXCELSIOR  
LIMITED  
1 Churchill Way West  
Andover  
Hampshire SP10 3UW  
United Kingdom

T.: +44 (0) 1264 333343  
F.: +44 (0) 1264 334146  
E.: service.uk@britax.com  
www.britax.com

9 kg - 18 kg  
9 m ~ 4 y

britax

## TRIFIX

Käyttöohjeet

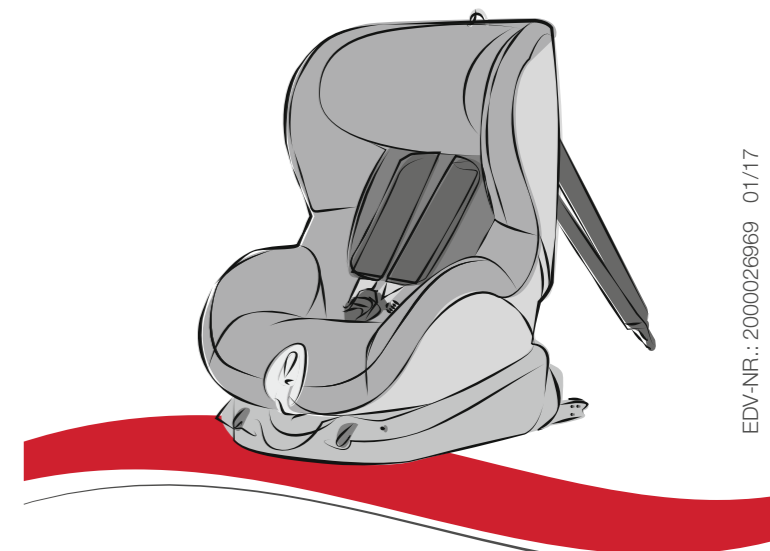

www.britax.com

EDV-NR.: 2000026969 01/17

**⚠ Lue nämä ohjeet huolella ja säilytä ne aina helposti saatavilla turvaistuimen käyttöohjelokerossa.**

**⚠ Ajoneuvon matkustajien suojaaminen**

Hätäjarrutuksessa tai onnettomuudessa kaikki ajoneuvossa olevat ihmiset ja esineet, jotka eivät ole asianmukaisesti kiinnitetty, voivat aiheuttaa vammoja muille matkustajille. Tarkista siksi aina, että...

- ajoneuvon istuinten selkänojat on lukittu (esim. alastaitettavan takapenkin lukko on kiinni).
- kaikki painavat tai teräväreunaiset esineet ajoneuvon sisällä (esim. hattuhyllyllä) on kiinnitetty.
- kaikilla ajoneuvon matkustajilla on turvavyö kiinnitetty.
- turvaistuin on aina kiinnitetty ajoneuvon ISOFIX-kiinnityksellä ja Top Tether -yläkiinnityshihnalla, vaikka lapsi ei istu turvaistuimessa.

**⚠ Lapsen suojaaminen**

- Mitä tiukemmin vyöt asettuvat lapsen kehon ympärille, sitä turvallisempi lapsen on matkustaa.
- Älä koskaan jätä lastasi ajoneuvon turvaistuimeen ilman valvontaa.

• Käyttö takaistuimella:

- Siirrä etuistuin riittävän eteen, jotta lapsen jalat eivät osu etuistuimen selkänojaan (loukkaantumisvaara).
- Turvaistuin voi kuumentua suorassa auringonpaisteessa. Huomio: Lapsen iho on herkkä ja voi saada vammoja kuumista pinnoista. Suojaa turvaistuinta suoralta auringonvalolta silloin, kun istuin ei ole käytössä.
- Anna lapsen mennä ajoneuvon ja poistua sieltä ainoastaan jalkakäytävän puolelta.
- Pysähtele automattojen aikana, jotta lapsi pääsee liikkumaan ja leikkimään välillä.

**⚠ Ajoneuvon suojaaminen**

Jotkin ajoneuvojen istuinpäällysteet on valmistettu herkistä materiaaleista, kuten veluurista, nahasta jne., joihin voi jäädä käytön jälkiä turvaistuimista. Istuinpäällysteiden suojaamiseksi suosittelemme BRITAX RÖMER -istuinsuojaa, joka on saatavana lisävaruste valikoimassamme.

## ASENTAMINEN

### Valmistelevat työt



1. Jos ajoneuvossasi ei ole vakiovarusteena ISOFIX-ohjauskiinnikkeitä, kiinnitä istuimen\* mukana toimitetut kaksi ohjauskiinnikettä 02 niin, että aukko osoittaa ylöspäin kohti ajoneuvosi kahta ISOFIX-kiinnityspistettä 01.

VINKKI: ISOFIX-kiinnityspisteet sijaitsevat ajoneuvon istuimen istuinosaan ja selkänojan välissä.

2. Siirrä ajoneuvon istuimen päätuki yläasentoon.

\* Ohjauskiinnikkeiden ansiosta turvaistuin on helpompi asentaa ISOFIX-kiinnityspisteiden avulla ja estää istuinpäällysteen vaurioituminen. Kun ohjauskiinnikkeitä ei käytetä, ne on irrotettava ja säilytettävä huolellisesti. Ajoneuvoissa, joissa on taittuva selkänoja, ohjauskiinnikkeet on irrotettava ennen selkänojan alastamista. Mahdollisten ongelmien aiheuttaja on yleensä ohjauskiinnikkeisiin ja salpoihin joutunut liika tai vierasesineet. Korjaa tällainen ongelma puhdistamalla liika ja vierasesineet.

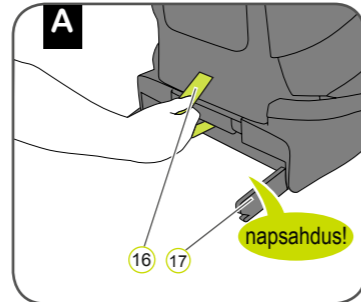

1. Vedä harmaasta kangassilmukasta 16 vetäaksesi molempia varmistinvipuja 17 ulos, kunnes kuulet vipujen kiinnittymisestä kertovan napsahdus-äänen.

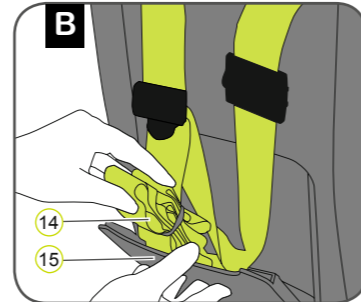

2. Ota Top Tether -yläkiinnityshihna 14 käyttöohjelokerosta 15 ja aseta se turvaistuimen päälle.

3. Aseta turvaistuin ajoneuvon istuimelle kasvat ajsuuntaan päin.

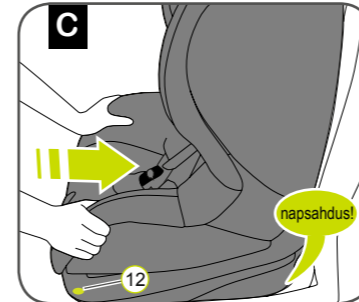

4. Tartu turvaistuimeen molemmiin käsiin ja liu'uta kahta varmistinvipua 17 tiukasti ohjauskiinnikkeisiin 02 niin kauan, kunnes varmistinvivut kiinnittyvät napsahtaen kummallakin puolella.

**⚠ Huomio:** Varmistinvivut ovat kiinnittyneet oikein, jos molemmat ISOFIX-väriosoittimet 12 ovat kokonaan vihreitä.

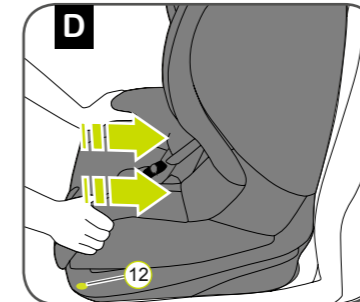

5. Työnnä turvaistuinta kohtuullisella voimalla taaksepäin niin kauas kuin se menee.

6. Varmista, että turvaistuin on turvallisesti kiinnitetty ravistamalla sitä ja tarkista uudelleen ISOFIX-väriosoittimet 12, jotta voidaan varmistua, että ne ovat kokonaan vihreitä.

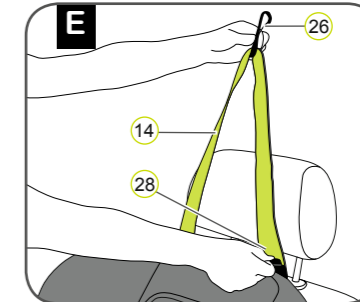

7. Ota Top Tether -yläkiinnityshihna 14 ja pidennä hihnaa painamalla metallikieltä 28 pois päin hihnasta ja vedä Top Tether -yläkiinnityshihnaa 14 pikahakasista 26 niin kauan, että hihna muodostaa V-kirjaimen muodon.

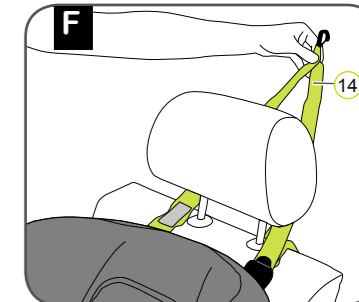

8. Ohjaa Top Tether -yläkiinnityshihna 14 vasemmalta ja oikealta päätuen ohi.

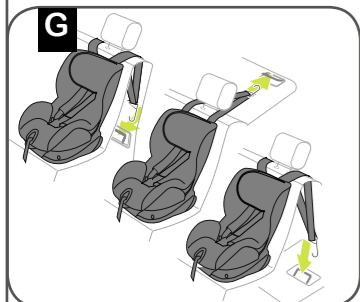

9. Kiinnitä pikahakanen 26 ajoneuvon käyttöohjekirjassa suositeltuun Top Tether -yläkiinnityshihnan kiinnityspisteeseen.

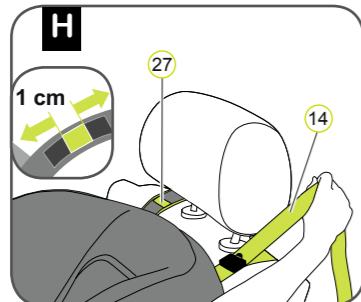

10. Kiristä Top Tetherin 14 hihnaa, kunnes kireydenilmaisin 27 muuttuu vihreäksi ja Top Tether 14 on kireällä.

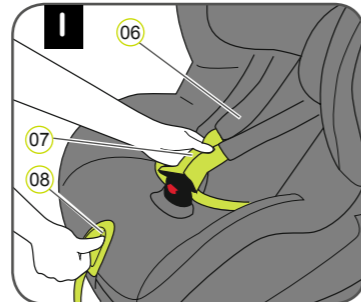

11. Paina säätöpainiketta 08 ja vedä samalla molempia olkapäävyöitä 07 eteenpäin. Huomio: Älä vedä olkapäehius- teista 06.

12. Avaa vyölukko 05 (paina punaista painiketta).

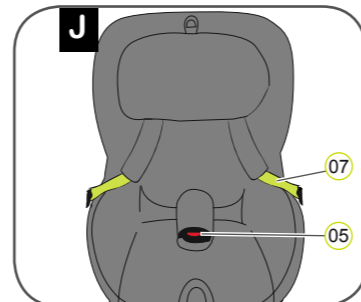

13. Varmista, että lukko 05 on taitettu eteenpäin ja aseta lapsi turvaistuimeen.

14. Aseta olkapäävyöt 07 lapsen olkapäiden yli.

**⚠ Huomio:** Olkapäävyöitä 07 ei saa kiertää tai vaihtaa niiden paikkaa keskenään.



15. Oikein säädetty päätuki 03 varmistaa turvaistuimessa istuvan lapsen parhaan mahdollisen turvallisuuden: 15. Päätuki 03 on säädettävä niin, että olkapäävyöt 07 ovat samalla tasolla kuin lapsen olkapäät tai hieman ylempänä.

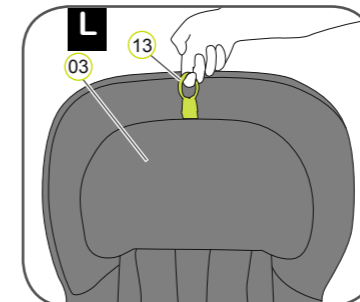

16. Vedä päätuen säätörengasta 13 ylöspäin.

17. Siirrä päätuki 03 oikeaan olkapäävyön korkeuteen ja tarkista, että tuki on oikein kiinnittynyt liu'uttamalla päätukea 03 alaspäin.

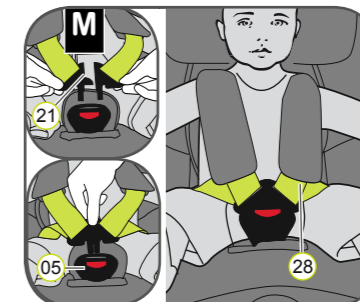

18. Aseta kaksi valjaiden lukkoa 21 yhteen ja kiinnitä ne toisiinsa, ennen kuin asetat ne vyölukkuun 05 – kiinnittymisestä kuuluu napsahdusääni.

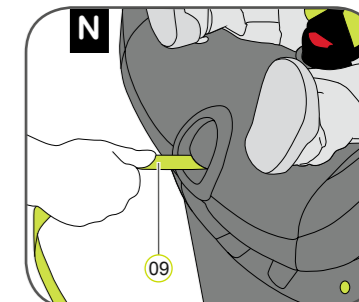

19. Vedä säätöhihnaa 09 niin kauan, että vyöt asettuvat tasaisesti ja tiivisti lapsen kehoa vasten.

**⚠ Huomio:** Vedä säätöhihnaa eteen.

**⚠ Huomio:** Lantiovyöt 28 on asetettava mahdollisimman alas lapsen nivustaiteisiin.

**⚠ Lapsesi turvallisuuden vuoksi tarkista ennen jokaista ajoa, että...**

- turvaistuin on kiinnittynyt kummaltakin puolelta ISOFIX-varmistinvivuille 17 ISOFIX-kiinnityspisteisiin 01 ja että molemmat ISOFIX-väriosoittimet 12 ovat kokonaan vihreitä
- turvaistuin on kunnolla kiinnitetty
- Top Tether -yläkiinnityshihna 14 on tiukasti kiristetty ajoneuvon istuimen selkänojan yli ja että kireydenilmaisin 27 on vihreä.
- turvaistuimen vyöt asettuvat tiiviisti lapsen kehoa vasten, mutta eivät purista lasta liikaa
- olkapäävyöt 07 on säädetty oikein ja vyöt eivät ole kiertyneet
- olkapäehius-asetukset 06 asettuvat oikein lapsesi kehoa vasten
- valjaiden lukot 21 kiinnittyvät vyölukkuun 05.

**⚠ Huomio:** Jos lapsesi yrittää avata harmaat ISOFIX-lukituspainikkeet 11 tai vyölukon 05, pysäytä hänet mahdollisimman pian. Tarkista, että turvaistuin on oikein kiinnitetty ja että lapsesi on kiinnitetty istuimeen oikein. Opeta lapsellesi asiaan kuuluvat vaarat.

### ISOFIXillä varustetun turvaistuimen irrottaminen

1. Löysää Top Tether -yläkiinnityshihna 14.
2. Vapauta pikahakanen 26 kiinnityspisteestä ja aseta Top Tether -yläkiinnityshihna 14 etupuolelle turvaistuimen yli.
3. Paina harmaita ISOFIX-irrotuspainikkeita istuinalustan 18 oikealla ja vasemmalla puolella. → ISOFIX-varmistinvivut 17 avautuvat ja molemmat ISOFIX-väriosoittimet 12 muuttuvat punaisiksi.
4. Vedä istuinta eteenpäin ja laita Top Tether -yläkiinnityshihna 14 takaisin käyttöohjelokeroon 15.
5. Liu'uta ISOFIX-varmistinvivut 17 takaisin istuinalustaan 18. → Varmistinvipujen työntäminen takaisin istuinalustaan aiheuttaa kalisevan äänen.

VINKKI: Varmistinvivut ovat suojassa vaurioitumiselta, kun ne ovat työnnettynä istuimen runkoon.

**⚠ Huomio:** Siirrä turvaistuin pois ajoneuvosta. Turvaistuinta ei koskaan saa kuljettaa ajoneuvossa, jos istuin ei ole kunnolla kiinnitetty.