

PREHLAD VÝROBKU

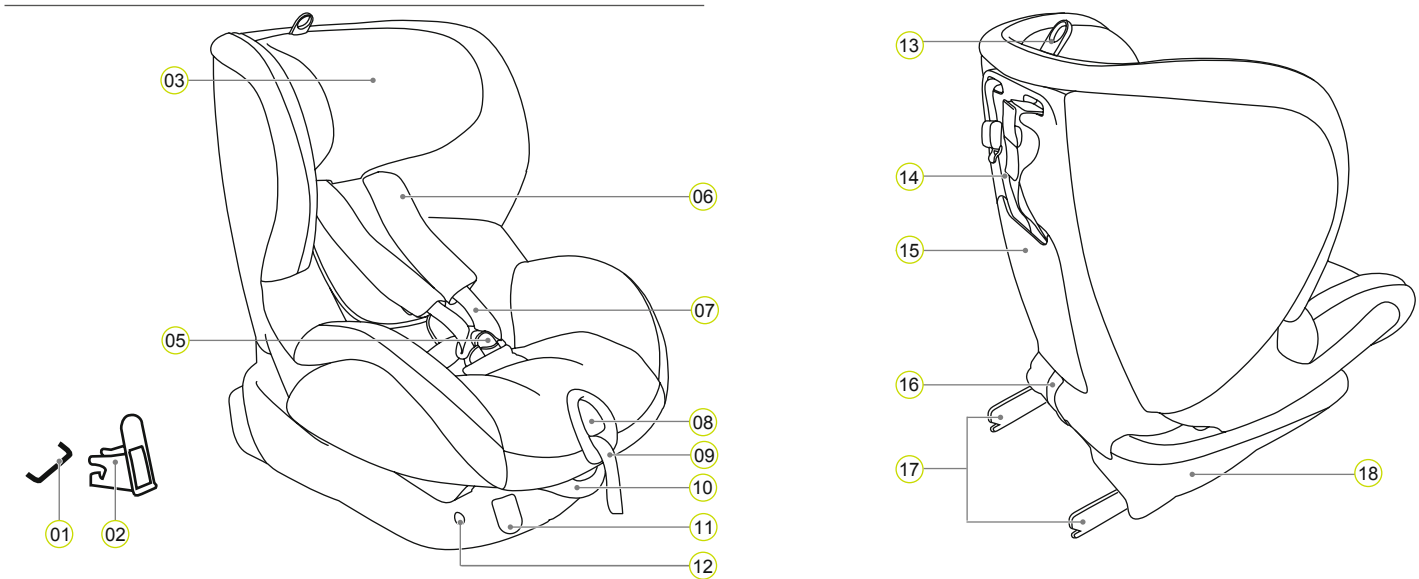

- 01 Pripájacie body ISOFIX (vozidlo)
- 02 Vkladacie vedenia ISOFIX
- 03 Opierka hlavy
- 05 Zámok pásu
- 06 Vypchávky na plecيا
- 07 Pásy na plecيا
- 08 Nastavovacie tlačidlo
- 09 Nastavovací pás
- 10 Sklápacie držadlo
- 11 Odomykacie tlačidlá ISOFIX
- 12 Indikátory ISOFIX

- 13 Nastavovací krúžok opierky hlavy
- 14 Top Tether (horný upevňovací pás)
- 15 Priehradka pre návod na používanie
- 16 Tkaninové očko
- 17 Uzamykanie ramena ISOFIX
- 18 Kolíska sedadla

BRITAX RÖMER detská autosedačka	Testovaná a certifikovaná podľa ECE* R 44/04	
	Skupina	Telesná hmotnosť
TRIFIX	1	9 až 18 kg

Detská autosedačka bola navrhnutá, testovaná a certifikovaná podľa požiadaviek európskej normy pre detské bezpečnostné vybavenie (ECE R 44/04). Značka testovania E (v kruhu) a číslo certifikácie sa nachádzajú na oranžovej certifikačnej nálepke (nálepka na detskej autosedačke).

- Táto certifikácia bude neplatná, ak vykonáte akékoľvek modifikácie detskej autosedačky.
- Detská autosedačka TRIFIX môže byť použitá len na zabezpečenie Vášho dieťaťa vo vozidle. Nikdy nesmie byť použitá ako sedačka alebo hračka v domácnosti.

*ECE = európska norma pre detské bezpečnostné vybavenie

STAROSTLIVOSŤ A ÚDRŽBA

Starostlivosť o zámok pásu

Správne fungovanie zámku pásu je životne dôležité pre bezpečnosť Vášho dieťaťa. Funkčné poruchy zámku pásu sú obvykle zapríčinené nahromadením nečistoty alebo cudzích častíc:

- Závora zámku sa po stlačení červeného uvoľňovacieho tlačidla vysúva len pomaly.
- Závora zámku nezapaadne do zámku (t.j. je znovu vysunutá, keď sa ju snažíte zatlačiť dovnútra zámku).
- Závora zámku zapadne bez počuteľného "kliknutia".
- Závora zámku sa ťažko vkladá (cítite odpor).
- Zámok sa otvorí len po použití veľkej sily.

Opatrenie proti nedostatkom umyte zámok pásu tak, aby znovu správne fungoval:

Čistenie zámku pásu

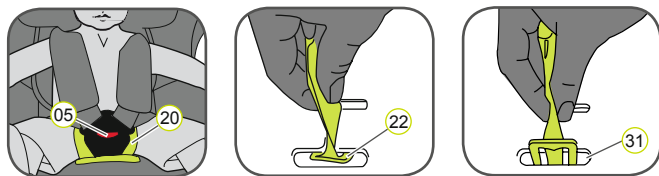

- Otvorte zámok pásu (05) (stlačte červené tlačidlo).
- Potiahnite elastickú slučku cez zámok pásu (05).
- Otvorte suchý zips na podložke rozkroku (20) a vyberte podložku rozkroku z potáhu.
- Zasuňte kovovú dosku (22), ktorá sa používa na upevnenie zámku pásu (05) do kolísky sedadla na jej okraji cez drážky pásu (31).
- Nechajte aspoň hodinu máčať zámok pásu (05) v teplej vode s tekutým prípravkom na umývanie riadu. Potom ho dôkladne opláchnite a vysušte.

Čistenie

Používajte len originálne náhradné potahy sedačky Britax/RÖMER, pretože potahy sedačky sú integrálnou súčasťou detskej autosedačky a hrajú dôležitú úlohu v zabezpečovaní správneho fungovania systému. Náhradné potahy sedačiek sú dostupné u Vášho predajcu.

- Detská sedačka sa nesmie nikdy používať bez potáhu.
- Potah môžete stiahnuť a vyprať s jemným čistiacim prostriedkom s použitím cyklu práčky pre jemnú bielizeň (30 °C). Dodržte pokyny pre pranie uvedené na nášivke potáhu.

- Diely z umelej hmoty môžete umyť mydlovou vodou. Nepoužívajte agresívne čistiace činidlá (ako sú rozpúšťadlá).
- Pásy môžete vyprať vo vlažnej mydlovej vode.

- ⚠️ Pozor:** Nikdy neodstraňujte závery zámku (21) z pásov.
- Vypchávky na plecيا môžete vyprať vo vlažnej mydlovej vode.

Odstraňovanie potáhu

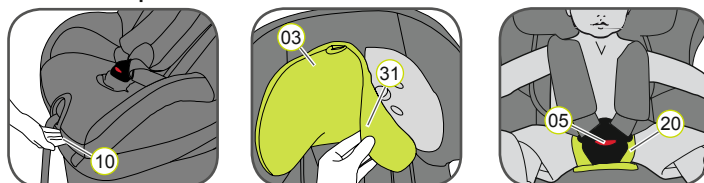

- Stlačte sklápacie držadlo (10) nahor a posuňte kolísku sedadla (18) dozadu do vztýčenej polohy.
- Povoľte bezpečnostné pásy najviac, ako je to možné.
- Otvorte zámok pásu (05) (stlačte červené tlačidlo).
- Otvorte suchý zips na podložke rozkroku (20).
- Posuňte opierku hlavy (03) do najnižšej polohy.
- Odstráňte potah opierky hlavy (31).
- Otvorte patentky na ľavej a pravej strane zadnej časti potáhu.
- Preložte zadnú časť potáhu na povrch sedačky.
- Prevlečte bezpečnostné pásy cez otvory v potahu.
- Odopnite elastickú hranu potáhu pod okrajom kolísky sedadla. TIP: Začnite pri držadlách na boku a na hornom okraji kolísky sedadla.
- Ťahajte potah nahor a cez skosenú hranu nastavovača pásu.
- Vytiahnite zámok pásu (05) a koniec pásu z potáhu.
- Ťahajte potah kúsok nahor a potom ho vložte s otvorom cez opierku hlavy (03).

Natiahnutie potáhu:

Jednoducho postupujte podľa predchádzajúcich krokov v opačnom poradí.

- ⚠️ Pozor:** Skontrolujte, či nie sú skrútené bezpečnostné pásy a či sú správne vložené do drážok pásu na potahu.

Návod k údržbe

- ⚠️** Pre zabezpečenie úplného ochranného účinku detskej autosedačky:
- V prípade nehody s rýchlosťou nárazu vyššou ako 10 km/hod. môže dôjsť k poškodeniu detskej autosedačky, pričom poškodenie nemusí byť ihneď zrejmé. V takom prípade musí byť detská autosedačka vymenená. Zlikvidujte ju správnym spôsobom.
- Pravidelne kontrolujte, či všetky dôležité súčasti nie sú poškodené. Obzvlášť sa ubezpečte o perfektnom stave mechanických komponentov.
- Aby ste predišli poškodeniu, zabezpečte, aby sa detská autosedačka nezasekla medzi tvrdé objekty (dvere vozidla, vodiace lišty sedadla atď.).
- Vždy skontrolujte, či detská autosedačka nie je poškodená (napr. po páde).
- Nikdy nemažte alebo neolejujte súčasti detskej sedačky.

Dodržujte nariadenia o likvidácii odpadu platné vo Vašej krajine.

Odstránenie balenia	Kontajner pre kartóny
Potah	Zvyškový odpad, tepelné využitie
Diely z umelej hmoty	V súlade s označením vyhradeného kontajnera
Kovové diely	Kontajner na kovy
Bezpečnostné pásy	Kontajner na polyester
Zámok a závora	Zvyškový odpad

POUŽITIE VO VOZIDLE

Dodržiavajte pokyny pre používanie detských zabezpečovacích systémov popísané v používateľskej príručke vozidla.

Sedačka môže byť použitá vo všetkých vozidlách vybavených kotviacimi systémami ISOFIX a Top Tether (horný upevňovací pás). Vyhľadajte v používateľskej príručke Vášho vozidla informácie o kotviacich miestach Top Tether a sedačkách, ktoré sú schválené pre detskú autosedačku v hmotnostnej triede 9 – 18 kg.

Takto môžete používať Vašu detskú autosedačku:

V smere jazdy	Áno
Protí smeru jazdy	Nie ¹⁾
Na sedadlách obsahujúcich: Príslušenstvo ISOFIX (medzi povrchom sedadla a operadlom) a kotviace miesta Top Tether (napríklad na odkladacej policičke za zadnými sedadlami alebo na podlahe za operadlom)	Áno ²⁾

(Dodržujte relevantné nariadenia platné vo Vašej krajine.)

1) Použitie je povolené pre sedadlo vozidla otočené dozadu (napr. van alebo minibus), len ak je sedadlo vozidla tiež schválené na používanie dospelými osobami. Sedačka nesmie byť umiestnená nikde v dosahu nafúknutého airbagu.

2) Ak je v dosahu predný airbag: Posuňte sedadlo pasažiera úplne dozadu a dodržte všetky pokyny v používateľskej príručke vozidla.

RADOVÉ SEDADLÁ

BRITAX RÖMER Detské autosedačky	Testovanie a certifikácia v súlade s ECE R 44/04	
	Skupina	Telesná hmotnosť
KID	2–3	15–36 kg
KID plus	2–3	15–36 kg
KIDFIX	2–3	15–36 kg
KIDFIX SICT	2–3	15–36 kg

Dvojročná záruka

Pre túto detskú autosedačku ponúkame záruku 2 roky na výrobné alebo materiálové chyby. Záručná doba začína plynúť odo dňa nákupu. Záruka sa vzťahuje len na detské autosedačky, s ktorými sa správne zaobchádzalo a ktoré nám boli zaslané čisté a v dobrom stave.

Záruka sa nevzťahuje na:

- prirodzené známky opotrebenia a poškodenie v následku nadmerného namáhania
- poškodenie v dôsledku nevhodného alebo nesprávneho používania

Na čo sa vzťahuje záruka?

Látky: Všetky naše látky spĺňajú veľmi vysoké požiadavky týkajúce sa trvanosti farieb po vystavení ultrafialovému žiareniu. Napriek tomu všetky tkaniny vyblednú, keď sú vystavené ultrafialovému žiareniu. Pritom nejde o chybu materiálu, ale len o zvyčajné známky opotrebenia, na ktoré sa nevzťahuje záruka.

Zámok: Funkčné poruchy zámku často vznikajú kvôli nahromadeniu nečistoty alebo cudzích častíc, ktoré môžu zabrániť správnejmu fungovaniu zámku. Ak sa toto stane, zámok môžete vyčistiť podľa popisu v našich pokynoch pre používateľa.

V prípade uplatňovania záruky sa ihneď spojte s Vaším špecializovaným predajcom. Poskytne Vám potrebné rady a podporu. Pri vybavovaní záruk budú použité odpisové sadzby špecifické pre daný výrobok. Pozrite si naše Všeobecné obchodné podmienky, ktoré sú k dispozícii u Vášho predajcu.

Používanie, starostlivosť a údržba

Detská autosedačka sa musí používať v súlade s návodom na použitie. Výslovne upozorňujeme, že sa smie používať len originálne príslušenstvo a náhradné diely.

BRITAX RÖMER
Kindersicherheit GmbH
Theodor-Heuss-Straße 9
D-89340 Leipheim
Germany
T: +49 (0) 8221 3670 -199/-299
F: +49 (0) 8221 3670 -210
E.: service.de@britax.com
www.britax.com

BRITAX EXCELSIOR
LIMITED
1 Churchill Way West
Andover
Hampshire SP10 3UW
United Kingdom
T: +44 (0) 1264 333343
F: +44 (0) 1264 334146
E.: service.uk@britax.com
www.britax.com

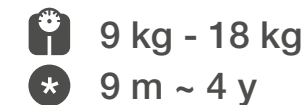

TRIFIX

Návod na použitie

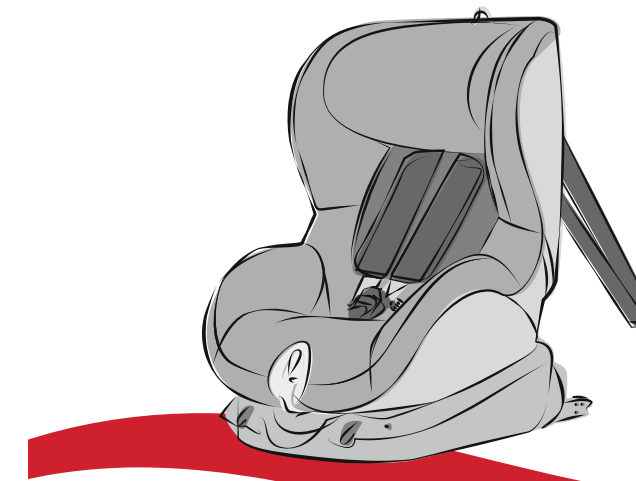

⚠ Venujte svoj čas pozornému prečítaniu týchto pokynov a vždy ich majte poruke v priehradke na detskej sedačke, ktorá je na to určená.

⚠ Na ochranu posádky vozidla

V prípade núdzového zastavenia alebo nehody môžu nedostatočne zabezpečené osoby alebo predmety vo vozidle zapríčiniť poranenie posádky vozidla. Z tohto dôvodu vždy skontrolujte, či...

- operadlá sedadiel vozidla sú zablokované (t. j. je zapadnutá závara na sklopnom zadnom sedadle).
- všetky ťažké predmety alebo predmety s ostrými krajinami vo vozidle (napr. na odkladacej policičke za zadnými sedadlami) sú zabezpečené.
- všetky osoby vo vozidle majú zapnuté bezpečnostné pásy.
- detská bezpečnostná sedačka je vždy zabezpečená vo vozidle pomocou ukotvenia ISOFIX a Top Tether, aj v prípade, že na sedačke nie je dieťa.

⚠ Na ochranu Vášho dieťaťa

- Čím pohodlnejšie sedí pás Vášmu dieťaťu, tým bezpečnejšie sa Vaše dieťa bude cítiť.
- Nenechávajte Vaše dieťa na detskej autosedačke vo vozidle bez dozoru.

• Používajte na zadnom sedadle:

- Posuňte predné sedadlo dostatočne dopredu, aby nohy Vášho dieťaťa nemohli naraziť do operadla predného sedadla (zabráňte tak poraneniu).
- Detská autosedačka sa môže na priamom slnečnom svetle zohriať. Pozor: Detská pokožka je jemná a dôsledkom môže byť poranenie. Chráňte detskú sedačku pred priamym intenzívnym slnečným svetlom, keď sa práve nepoužíva.
- Dovoľte svojmu dieťaťu vstupovať do a vystupovať z vozidla len na strane chodníka.
- Počas dlhších jazd robte prestávky, aby malo Vaše dieťa možnosť prebehnúť sa a pohrať.

⚠ Na ochranu Vášho vozidla

Niektoré potahy sedadiel vozidiel sú vyrobené z chúlостivejších materiálov (napr. velúr, koža atď.) a pri používaní detských sedačiek na nich môžu zostať stopy opotrebenia. Na optimálnu ochranu Vašich potahov sedadiel odporúčame použiť chránič sedadiel vozidla BRITAX RÖMER, ktorý je dostupný v našom sortimente príslušenstva.

MONTÁŽ

Prípravné práce



1. Ak vaše vozidlo nie je vybavené vkladacími lištami ISOFIX, pripnite dve vkladacie lišty 02, ktoré sú dodané spolu so sedačkou* s výrezmi smerujúcimi nahor na dve pripájacie miesta ISOFIX 01 Vášho vozidla.

TIP: Pripájacie miesta ISOFIX sa nachádzajú medzi povrchom a operadlom sedadla vozidla.
2. Premiestnite opierku hlavy na sedadle vozidla do hornej polohy.

* Vkladacie lišty uľahčujú inštaláciu detskej autosedačky s pomocou pripájacích miest ISOFIX a zabráňujú poškodeniu potahu sedadla. Keď sa nepoužívajú, mali by byť demontované a uložené na bezpečnom mieste. Na vozidlách so sklopným operadlom musia byť vkladacie lišty odstránené pred sklopením operadla. Akékoľvek vzniknuté problémy sú obvykle zapríčinené nečistotami alebo cudzími časťami vo vkladacích lištách a na hákoch. Aby ste odstránili tento typ problému, vyčistite lišty a háky.

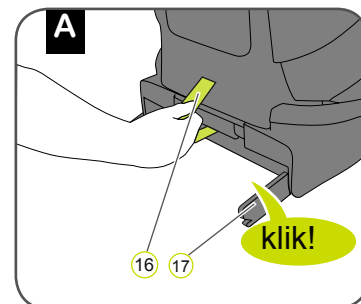

1. Potiahnite sivé tkaninové očko 16 aby ste vyťahli obe uzamykacie ramená 17, kým nepočujete zvuk kliknutia, ktorý indikuje, že sú ramená plne zapadnuté.

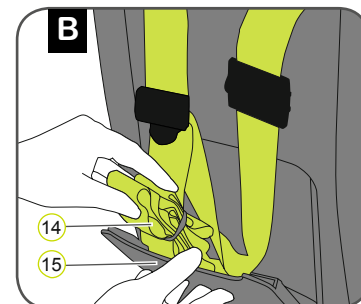

2. Vyberte Top Tether 14 z priehradky pre návod na používanie 15 a položte ho cez detskú autosedačku.

3. Umiestnite detskú autosedačku tvárou v smere jazdy na sedadlo vozidla.

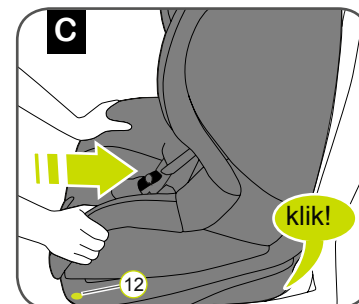

4. Uchopte detskú autosedačku obidvoma rukami a pevne zasuňte dve uzamykacie ramená 17 do vkladacích lišt 02, kým uzamykacie ramená na oboch stranách nezapadnú s počuteľným kliknutím.

⚠ Pozor: Uzamykacie ramená sú správne zapadnuté len vtedy, keď sú oba indikátory ISOFIX 12 úplne zelené.

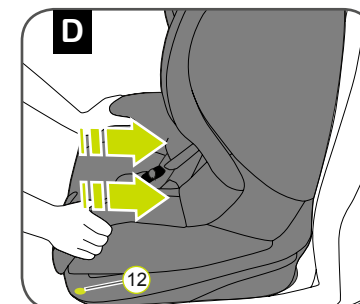

5. Zatlacíte detskú autosedačku s použitím sily dozadu tak ďaleko, ako sa bude dať.
6. Zatraste detskou autosedačkou, aby ste sa uistili, že je bezpečne pripojená a znovu skontrolujte indikátory ISOFIX 12, aby ste mali istotu, že sú oba úplne zelené.

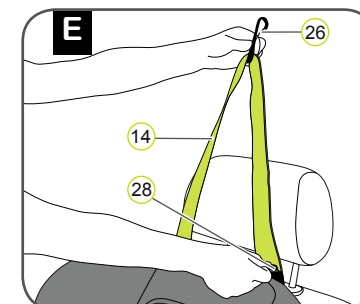

7. Vezmite Top Tether 14 a tlačte kovový jazyček 28 ďalej od pásu, aby ste pás predĺžili a potiahnite Top Tether 14 za karabínku 26, kým netvorí tvar V.

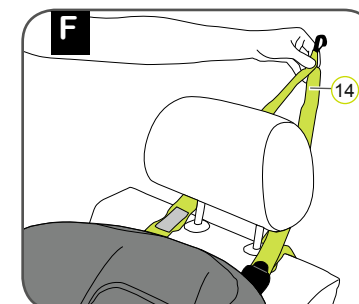

8. Vedte Top Tether 14 na ľavej a pravej strane okolo opierky hlavy.

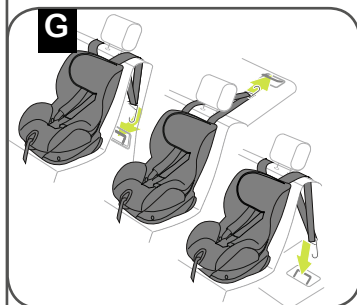

9. Zacvaknite karabínku 26 do kotviaceho miesta Top Tether odporúčaného v používateľskej príručke Vášho vozidla.

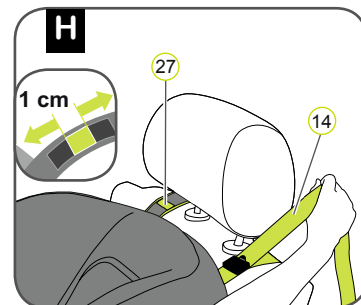

10. Napínajte pás systému Top Tether 14, kým indikátor napnutia 27 nie je zelený a Top Tether 14 je napnutý.

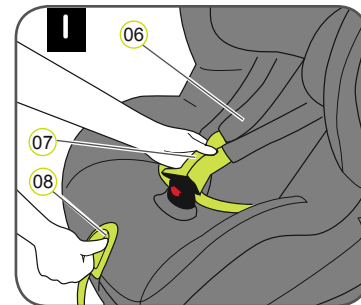

11. Stlačte nastavovacie tlačidlo 08 a súčasne potiahnite oba pásy na pleciah 07 dopredu. Pozor: Neťahajte na vypchávkach na pleciah 06.
12. Otvorte zámok pásu 05 (stlačte červené tlačidlo).

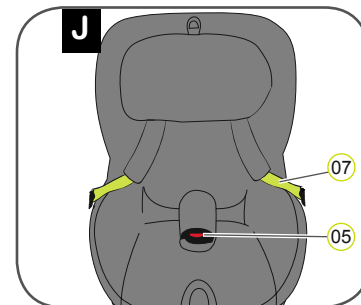

13. Zabezpečte, aby bol zámok 05 zložený dopredu a vložte svoje dieťa do detskej autosedačky.

14. Dajte pásy na pleciah 07 Vášmu dieťaťu cez ramená.

⚠ Pozor: Pásy na pleciah 07 nesmú byť skrútené alebo prehodené.

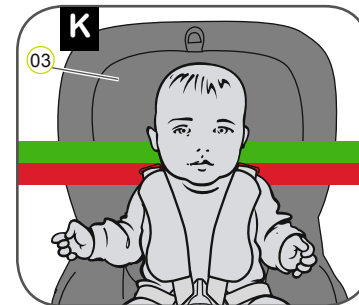

Správne nastavená opierka hlavy 03 zabezpečuje optimálnu ochranu Vášho dieťaťa v autosedačke:

15. Opierka hlavy 03 musí byť nastavená tak, aby boli pásy na pleciah 07 v rovnej úrovni s ramenami Vášho dieťaťa alebo kúsok nad nimi.

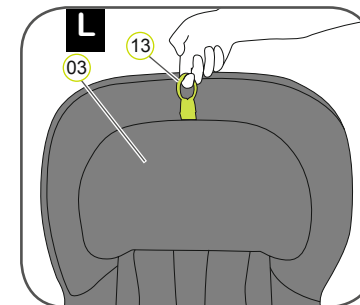

16. Potiahnite nastavovací krúžok opierky hlavy 13 dohora.

17. Posuňte opierku hlavy 03 do správnej výšky pásu na pleciah a miernym posunutím opierky hlavy 03 smerom nadol skontrolujte, či je správne zapadnutá.

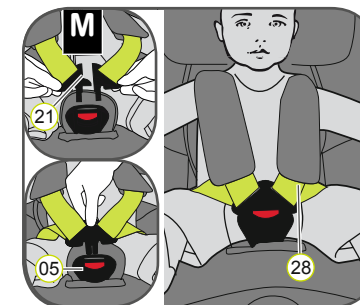

18. Dajte dve závary zámku 21 dohromady a spojte ich pred vloženíom do zámku pásu 05 – mali by ste počuť zvuk kliknutia.

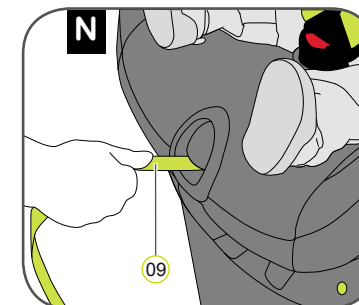

19. Ťahajte nastavovací pás 09, kým nie je pás plochý a v blízkosti tela Vášho dieťaťa.

⚠ Pozor: Ťahajte nastavovací pás dopredu.

⚠ Pozor: Bedrové pásy 28 musia byť umiestnené tak nízko, ako je to možné, cez bedrá Vášho dieťaťa.

⚠ Pre bezpečnosť Vášho dieťaťa, pred každou jazdou vo vozidle skontrolujte, či...

- detská autosedačka je zapadnutá na oboch stranách uzamykacími ramenami ISOFIX 17 v pripájacích miestach ISOFIX 01 a oba indikátory ISOFIX 12 sú úplne zelené;
- detská autosedačka je bezpečne upevnená;
- Top Tether 14 je pevne napnutý cez operadlo sedadla vozidla a indikátor napnutia 27 je zelený;
- pásy detskej autosedačky sú blízko k telu dieťaťa bez toho, aby ho sťahovali;
- pásy na pleciah 07 sú správne nastavené a nie sú skrútené;
- vypchávky na pleciah 06 sú v správnej polohe na tele Vášho dieťaťa;
- závary zámku 21 sú zapadnuté do zámku pásu 05.

⚠ Pozor: Ak sa Vaše dieťa pokúša otvoriť sivé uzamykacie tlačidlá ISOFIX 11 alebo zámok pásu 05, zastavte pri najbližšej príležitosti. Skontrolujte, či je detská autosedačka správne pripojená a zaistite, aby bolo Vaše dieťa správne zabezpečené. Poučte Vaše dieťa o možných nebezpečenstvách.

Odstraňovanie detskej autosedačky s ISOFIX

1. Uvoľnite Top Tether 14.
 2. Odpojte karabínku 26 z kotviaceho miesta a položte Top Tether 14 dopredu cez detskú autosedačku.
 3. Zatlacíte na sivé odomykacie tlačidlá ISOFIX na ľavej a pravej strane kolísky sedadla 18.
→ Uzamykacie ramená ISOFIX 17 budú uvoľnené a dva indikátory ISOFIX 12 zmenia farbu na červenú.
 4. Potiahnite sedačku dopredu a uložte Top Tether 14 naspäť do priehradky pre návod na používanie 15.
 5. Zasuňte uzamykacie ramená ISOFIX 17 naspäť do kolísky sedadla 18.
→ Pri zatlačení uzamykacích ramien naspäť vzniká štrkotavý zvuk.
- TIP: Keď sú uzamykacie ramená zatlačené do spodnej časti sedačky, sú chránené proti poškodeniu.

⚠ Pozor: Vyberte detskú autosedačku z vozidla. Detská autosedačka nesmie byť nikdy prepravovaná vo vozidle, pokiaľ nie je správne zabezpečená.