

PREZENTAREA GENERALĂ A PRODUSULUI

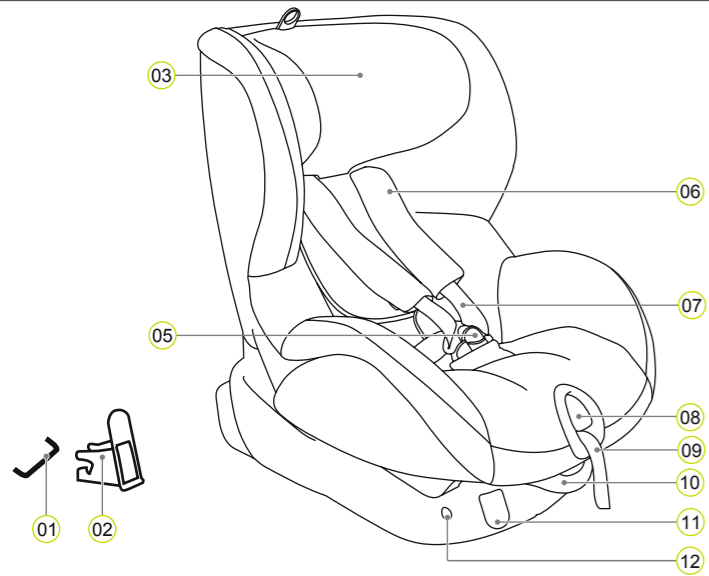

- 01 Puncte de atașare ISOFIX (mașină)
- 02 Ghidaje de inserție ISOFIX
- 03 Tetieră
- 05 Cataramă pentru ham
- 06 Căptușeli pentru umăr
- 07 Curele de umăr
- 08 Buton de reglare
- 09 Curea de reglare
- 10 Mâner rabatabil
- 11 Butoane de deblocare ISOFIX
- 12 Indicatori ISOFIX

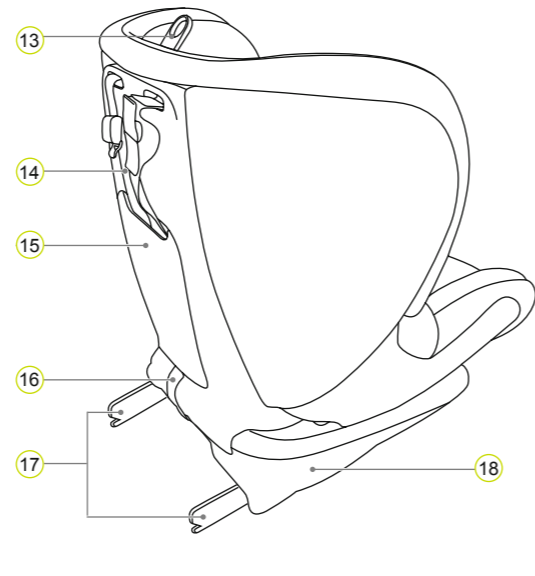

- 13 Reglarea inelului tetierei
- 14 Sistem de ancorare Top Tether
- 15 Compartiment pentru Ghidul utilizatorului
- 16 Buclă din material textil
- 17 Mânere de blocare ISOFIX
- 18 Corp scaun

BRITAX RÖMER Scaun de siguranță pentru copil	Testat și certificat în conformitate cu ECE* R 44/04		Scaunul de siguranță pentru copil a fost conceput, testat și certificat în conformitate cu cerințele Standardului european pentru Echipamentele de siguranță pentru copii (ECE R 44/04). Marca de test E (într-un cerc) și numărul de certificare se află pe autocolantul de certificare portocaliu (autocolant pe scaunul de siguranță pentru copil).
	Grup	Greutate corporală	
TRIFIX	1	9–18 kg	<ul style="list-style-type: none"> • Validitatea acestei certificări va fi anulată dacă efectuați orice fel de modificare asupra scaunului de siguranță pentru copil. • Scaunul de siguranță pentru copil TRIFIX trebuie utilizat numai pentru a asigura copilul în vehicul. Nu trebuie utilizat niciodată ca scaun sau jucărie acasă.

*ECE = Standardul european pentru Echipamentele de siguranță pentru copii

ÎNGRIJIREA ȘI ÎNTREȚINEREA

Îngrijirea cataramii pentru ham

Pentru siguranța copilului dumneavoastră, catarama pentru ham trebuie să funcționeze corect. Defecțiunile cataramii pentru ham sunt de obicei cauzate de acumulările de mizerie și corpuri străine:

- Dispozitivele de blocare a cataramelor sunt ejectate ușor când este apăsat butonul roșu de declanșare.
- Dispozitivele de blocare a cataramelor nu se vor mai bloca în poziția inițială (respectiv, sunt ejectate din nou dacă încercați să le împingeți la loc).
- Dispozitivele de blocare a cataramelor se cuplează cu un semnal sonor ca de „clic”.
- Dispozitivele de blocare a cataramelor sunt dificil de introdus (simțiți rezistența).
- Catarama se deschide numai dacă se aplică forță extremă.

Soluție
spălați catarama pentru ham astfel încât să funcționeze din nou în mod corespunzător:

Curățarea cataramii pentru ham

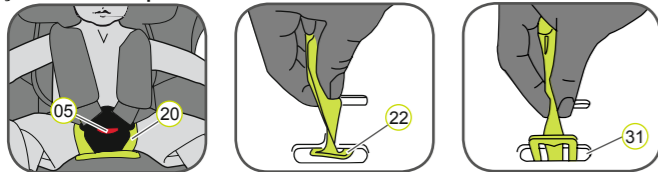

1. Deschideți catarama pentru ham 05 (apăsați butonul roșu).
2. Trageți bucla elastică peste catarama pentru ham 05.
2. Desfaceți sistemul de fixare Velcro de pe căptușeala pentru zona perineală 20 și scoateți căptușeala pentru zona perineală de pe apărătoare.
3. Împingeți plăcuța metalică 22 care este utilizată pentru a asigura catarama pentru ham 05 în corpul scaunului până la marginea superioară prin fanta pentru curea 31.
4. Înmuiiați catarama pentru ham 05 în apă caldă cu detergent lichid de vase pentru cel puțin o oră. Apoi clătiți-o și uscați-o complet.

Curățarea

Asigurați-vă că utilizați numai huse de înlocuire pentru scaun Britax/RÖMER originale deoarece husa scaunului este o parte integrantă a scaunului de siguranță pentru copil și joacă un rol important în garantarea funcționării corespunzătoare a sistemului. Husele de înlocuire pentru scaun sunt disponibile de la distribuitorul dumneavoastră.

- Scaunul pentru copil nu trebuie utilizat fără husă.
- Husa poate fi scoasă și spălată cu detergent pentru spălări delicate la mașina de spălat setată la ciclul pentru articole delicate (30 °C). Vă rugăm să respectați instrucțiunile cu privire la spălarea de pe eticheta husei.

- Componentele din plastic pot fi spălate cu apă cu săpun. Nu utilizați agenți de curățare duri (precum solvenți).
- Hamurile pot fi spălate în apă caldă cu săpun.
- ⚠ **Atenție:** Nu scoateți niciodată dispozitivele de blocare a cataramelor 21 de pe curele.
- Căptușeliile pentru umăr pot fi spălate în apă caldă cu săpun.

Scoaterea husei

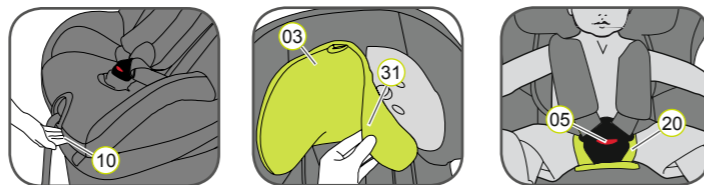

1. Împingeți mânerul rabatabil 10 în sus și glisați corpul scaunului 18 în spate în poziție verticală.
 2. Slăbiți curelele hamului cât mai mult posibil.
 3. Deschideți catarama pentru ham 05 (apăsați butonul roșu).
 4. Desfaceți sistemul de fixare Velcro de pe căptușeala pentru zona perineală 20.
 5. Glisați tetiera 03 în cea mai joasă poziție.
 6. Scoateți husa tetierei 31.
 7. Deschideți butoanele de prindere a husei aflate în stânga și în dreapta pe partea din spate a acesteia.
 8. Pliati partea din spate a husei pentru suprafața scaunului.
 9. Introduceți curelele hamului prin deschizătura din husă.
 10. Desfaceți tivul elastic al husei de sub marginea corpului scaunului.
- INDICAȚIE: Începeți cu mânerul lateral și cu cele de pe marginea superioară a corpului scaunului.
11. Trageți husa în sus și peste fața dispozitivului de reglare a curelei.
 12. Scoateți catarama pentru ham 05 și capătul curelei din husă.
 13. Trageți de husă puțin în sus și apoi așezați-o cu deschizătura peste tetieră 03.

Reașezarea husei:

Urmați etapele descrise în ordinea inversă.

- ⚠ **Atenție:** Curelele hamului nu trebuie să fie răsucite și trebuie să fi fost introduse corect în fantele pentru centură ale husei.

Instrucțiunile de îngrijire

- ⚠ Pentru a asigura o protecție eficientă completă pentru scaunul de siguranță pentru copil:
- În cazul unui accident cu o viteză de impact mai mare de 10 km/h, scaunul de siguranță pentru copil se poate deteriora, dar este posibil ca deteriorarea să nu fie observată imediat. În acest caz, scaunul de siguranță pentru copil trebuie înlocuit. Vă rugăm să respectați măsurile de eliminare la deșeurile corespunzătoare.
- Verificați regulat componentele importante pentru a nu prezenta deteriorări. Asigurați-vă că îndeosebi toate componentele mecanice se află în stare perfectă de funcționare.
- Pentru a preveni deteriorarea, asigurați-vă că scaunul de siguranță pentru copil nu este blocat între obiecte dure (ușa mașinii, ghidaje scaune, etc.).
- Verificați întotdeauna dacă scaunul de siguranță pentru copil a fost deteriorat (de exemplu, dacă este scâpat).
- Nu lubrifiați sau nu ungeți niciodată componentele scaunului pentru copil.

Vă rugăm să respectați reglementările privind eliminarea la deșeurile valabile în țara dumneavoastră.

Eliminarea ambalajului	Container pentru carton
Husă	Deșeu rezidual, utilizare termică
Componente din plastic	În conformitate cu eticheta de pe containerul desemnat
Componente metalice	Container pentru metale
Curele pentru ham	Container pentru poliester
Cataramă și dispozitiv de blocare	Deșeu rezidual

UTILIZAREA ÎN VEHICUL

Vă rugăm să respectați instrucțiunile de utilizare a sistemelor de dispozitive de fixare a copilului descrise în manualul proprietarului vehiculului.

Scaunul poate fi utilizat la toate vehiculele echipate cu sisteme de ancorare ISOFIX și Top Tether. Vă rugăm să consultați manualul proprietarului vehiculului pentru informații despre punctele de ancorare Top Tether și scaunele aprobate pentru scaunele de siguranță pentru copii înscrisi în clasa de greutate 9–18 kg.

Astfel puteți utiliza scaunul auto pentru copii:

În direcția de mers	Da
În direcția inversă de mers	Nr ¹⁾
Scaunele prezintă următoarele caracteristici: Dispozitive de atașare ISOFIX (între suprafața scaunului și spătar) și puncte de ancorare Top Tether (de exemplu în portbagaj, pe podea sau în spatele spătarului)	Da ²⁾

(Vă rugăm să respectați reglementările aplicabile în țara dumneavoastră)

1) Este permisă utilizarea pe un scaun pentru vehicul orientat spre spate (de exemplu, într-o camionetă sau microbuz) numai dacă scaunul vehiculului este aprobat pentru a fi utilizat de către adulți. Scaunul nu trebuie poziționat în zona de acționare a unui airbag activat.

2) Dacă există un airbag frontal: Glisați scaunul pasagerului mult în spate și consultați instrucțiunile incluse în manualul proprietarului vehiculului.

GENERAȚIA URMĂTOARE DE SCAUNE DE SIGURANȚĂ PENTRU COPII

BRITAX RÖMER Scaune de siguranță pentru copii	Testare și certificare în conformitate cu ECE R 44/04	
	Grup	Greutate corporală
KID	2 - 3	15 - 36 kg
KID plus	2 - 3	15 - 36 kg
KIDFIX	2 - 3	15 - 36 kg
KIDFIX SICT	2 - 3	15 - 36 kg

Garanție doi ani

Acest scaun de siguranță pentru copil dispune de o garanție de 2 ani care acoperă defectele de producție sau defectele materialelor. Perioada de garanție intră în vigoare din ziua achiziției. Garanția acoperă numai scaunele de siguranță pentru copii care au fost manevrate corespunzător și care ne-au fost trimise în condiții curate și adecvate.

Garanția nu acoperă:

- semnele naturale de uzură și deteriorare care rezultă de pe urma tensiunii excesive
- deteriorarea rezultată în urma utilizării necorespunzătoare sau greșite

Ce acoperă garanția?

Materialele textile: Toate materialele noastre textile îndeplinesc cele mai înalte cerințe de rezistență a culorii atunci când sunt expuse la radiațiile UV. Cu toate acestea, toate materialele textile se decolorează atunci când sunt expuse la radiații UV. Acest lucru nu reprezintă un defect al materialului, ci un semn normal de uzură care nu este acoperit de garanție.

Catarama: Defecțiunile cataramelor se datorează de multe ori acumulărilor de mizerie și corpuri străine care pot preveni funcționarea corespunzătoare. Dacă se întâmplă acest lucru, catarama poate fi curățată, vă rugăm să respectați procedura descrisă în instrucțiunile utilizatorului.

Vă rugăm să contactați imediat distribuitorul în cazul în care aveți o revendicare de garanție. Acesta vă va oferi sfaturile și asistența de care aveți nevoie. Când se procesează revendicările, se aplică ratele de uzură specifice produselor. Vă rugăm să consultați Termenii și Condițiile generale care vă sunt puse la dispoziție de distribuitor.

Utilizarea, îngrijirea și întreținerea

Scaunul de siguranță pentru copil trebuie utilizat în conformitate cu instrucțiunile utilizatorului. Evidențiem în mod expres că trebuie utilizate numai accesoriile și piesele de schimb originale.

BRITAX RÖMER
Kindersicherheit GmbH
Theodor-Heuss-Straße 9
D-89340 Leipheim
Germany
T.: +49 (0) 8221 3670 -199/-299
F.: +49 (0) 8221 3670 -210
E.: service.de@britax.com
www.britax.com

BRITAX EXCELSIOR LIMITED
1 Churchill Way West
Andover
Hampshire SP10 3UW
United Kingdom
T.: +44 (0) 1264 333343
F.: +44 (0) 1264 334146
E.: service.uk@britax.com
www.britax.com

9 kg - 18 kg
 9 m ~ 4 y

britax

TRIFIX

Instrucțiunile utilizatorului

RO

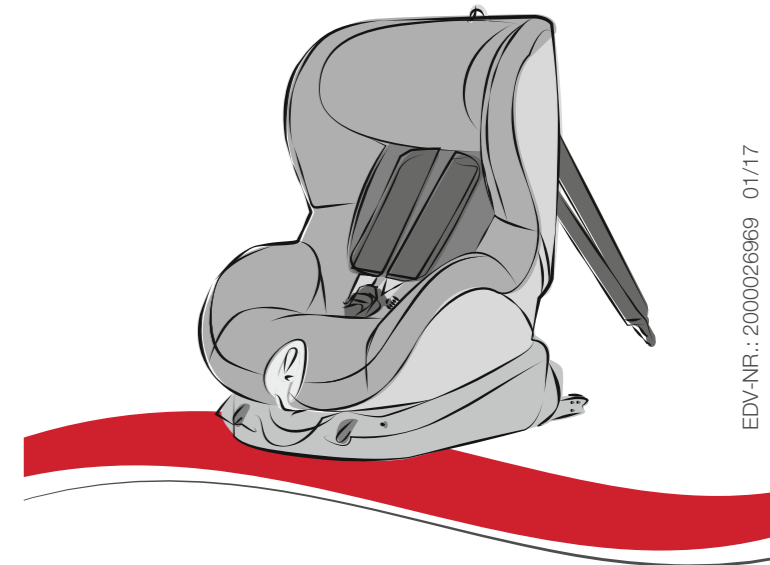

www.britax.com

EDV-NR.: 2000026969 01/17

⚠ Acordați timp citirii cu atenție a acestor instrucțiuni și păstrați-le întotdeauna la îndemână în buzunarul conceput special de pe scaunul pentru copil.

⚠ Pentru protecția tuturor pasagerilor vehiculului

În caz de oprire de urgență sau accident, persoanele sau obiectele care nu sunt asigurate corespunzător în mașină pot răni ceilalți pasageri. Din acest motiv, asigurați-vă întotdeauna că...

- spătarele scaunelor vehiculului sunt blocate (de exemplu, dispozitivul de blocare a banchetei din spate rabatabile trebuie să fie cuplat).
- toate vehiculele sau obiectele ascuțite din vehicul (de exemplu, din portbagaj) sunt asigurate.
- toate persoanele din vehicul au centurile de siguranță asigurate.
- scaunul de siguranță pentru copil este întotdeauna asigurat în mașină cu sistemele de ancorare ISOFIX și Top Tether, chiar și când copilul nu este așezat în scaun.

⚠ Pentru protecția copilului

- Cu cât hamul este potrivit mai confortabil peste corpul copilului, cu atât acesta va fi mai în siguranță.
- Vă rugăm să nu lăsați copilul nesupravegheat în scaunul de siguranță din vehicul.

• Utilizați-l pe scaunul din spate:

Deplasați scaunul din față astfel încât picioarele copilului să nu atingă spătarul acestuia (pentru a preveni riscul de rănire).

• Dacă este expus luminii directe a soarelui, scaunul de siguranță pentru copil se poate încălzi. Atenție: Pielea copilului este delicată și poate fi afectată din acest motiv. Protejați scaunul pentru copil împotriva luminii directe intense a soarelui când acesta nu este utilizat.

• Permiteți copilului să intre sau să iasă din mașină numai pe partea cu trotuarul.

• Efectuați opriri în timpul călătoriilor mai lungi pentru a oferi șansa copilului de a alerga și a se juca.

⚠ Pentru a proteja vehiculul

Anumite huse pentru scaunele vehiculelor, confecționate din materiale mai delicate (de exemplu, velur, piele, etc.), pot căpăta semne de uzură când sunt utilizate scaunele pentru copii. Pentru protecția optimă a huselor scaunului, vă recomandăm să utilizați materialul de protecție pentru scaunele mașinii de la BRITAX RÖMER, care este disponibil în gama noastră de accesorii.

INSTALAREA

Procedura de pregătire



1. Dacă vehiculul nu este echipat în mod standard cu ghidaje de inserție ISOFIX, prindeți cele două ghidaje de inserție (02) care sunt incluse cu scaunul* cu deschizătura orientată în sus spre cele două puncte de atașare ISOFIX (01) ale vehiculului.

INDICAȚIE: Punctele de atașare ISOFIX sunt localizate între suprafața și spătarul scaunului vehiculului.

2. Deplasați dispozitivul de fixare a capului de pe scaunul vehiculului în poziție superioară.

* Ghidajele de inserție simplifică instalarea scaunului de siguranță pentru copil cu ajutorul punctelor de atașare ISOFIX și previn deteriorarea husei scaunului. Dacă nu sunt utilizate, trebuie scoase și depozitate într-un loc sigur. La vehiculele cu spătar rabatabil, ghidajele de inserție trebuie scoase înainte ca spătarul să fie rabatat. De obicei, problemele care apar sunt cauzate de acumularea de mizerie sau obiecte străine pe ghidajele de inserție și pe cârlige. Curățați orice urmă de mizerie sau obiecte străine pentru a remedia acest tip de problemă.

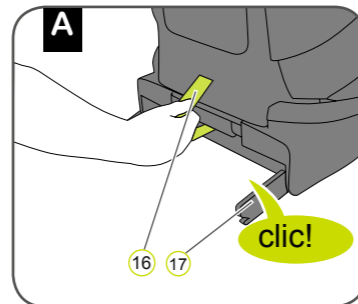

1. Trageți de bucla din material gri (16) pentru a scoate ambele mânere de blocare (17) până când auziți un clic indicând cuplarea completă.

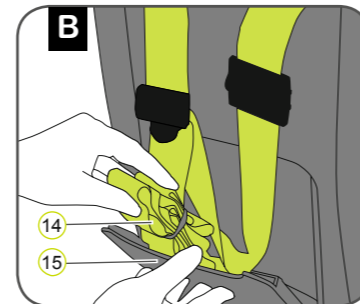

2. Scoateți sistemul de ancorare Top Tether (14) din compartimentul entru ghidul utilizatorului (15) și așezați-l peste scaunul de siguranță pentru copil.

3. Așezați scaunul de siguranță pentru copil pe scaunul vehiculului în direcția de mers.

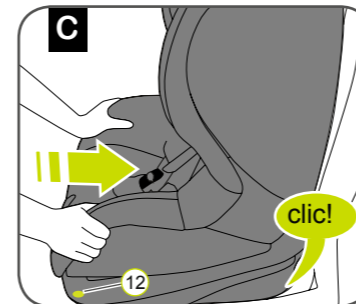

4. Apucați scaunul de siguranță pentru copil cu ambele mâini și împingeți ferm cele două mânere de blocare (17) în ghidajele de inserție (02) până când mânerul de blocare se cuplează pe ambele părți, scoțând un zgomot ca de clic.

⚠ Atenție: Mănerul de blocare sunt cuplate corect când am bii indicatori ISOFIX (12) sunt complet verzi.

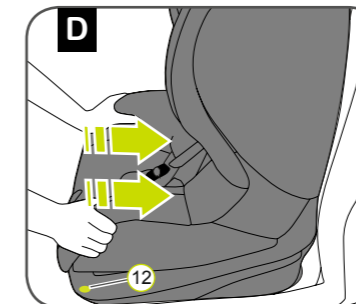

5. Împingeți cu forță scaunul de siguranță pentru copil cât mai în spate posibil.

6. Scuturați scaunul de siguranță pentru copil pentru a vă asigura că este fixat sigur și verificați din nou indicatorii ISOFIX (12) pentru a vă asigura că ambii sunt complet verzi.

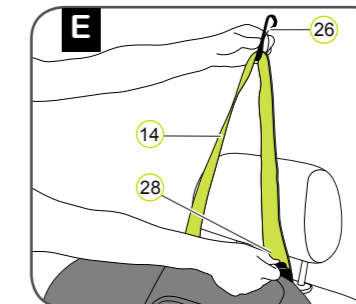

7. Apucați sistemul de ancorare Top Tether (14) și trageți de acul metalic (28) în direcția opusă curelei pentru a o alungi, după care trageți de sistemul de ancoare Top Tether (14) cu inelul de siguranță al cârligului (26) până când formează un V.

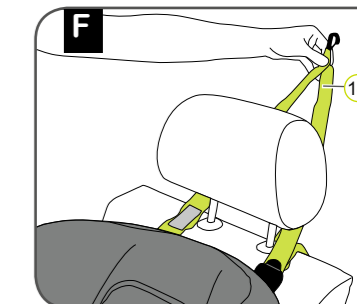

8. Ghidați sistemul de ancorare Top Tether (14) în partea stângă și partea dreaptă, trecând de tetieră.

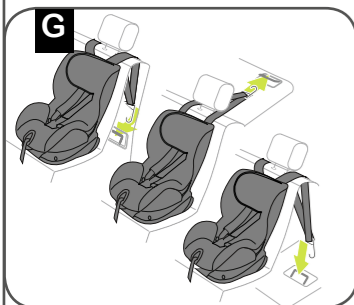

9. Agățați inelul de siguranță al cârligului (26) de punctul de ancorare Top Tether recomandat în Ghidul proprietarului vehiculului.

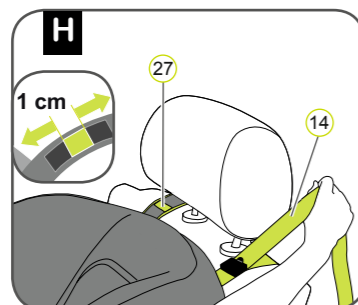

10. Întindeți cureaua sistemului de ancorare Top Tether (14) până când indicatorul de tensiune (27) devine verde și sistemul de ancoare Top Tether (14) este întins la maxim.

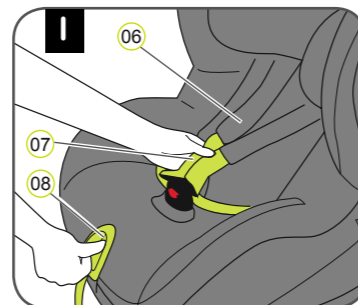

11. Apăsăți butonul de reglare (08) și în același timp trageți în față de ambele curele de umăr (07). Atenție: Nu trageți de căptușelile pentru umăr (06).

12. Deschideți catarama pentru ham (05) (apăsăți butonul roșu).

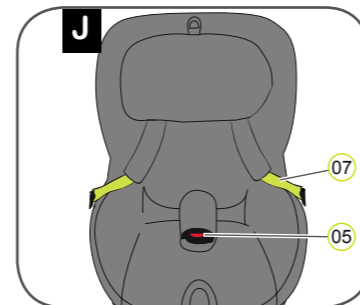

13. Catarama (05) trebuie să fie împinsă în față și trebuie să așezați copilul în scaunul de siguranță.

14. Așezați curelele de umăr (07) peste umerii copilului.
⚠ Atenție: Curelele de umăr (07) nu trebuie să fie răsucite sau schimbate.

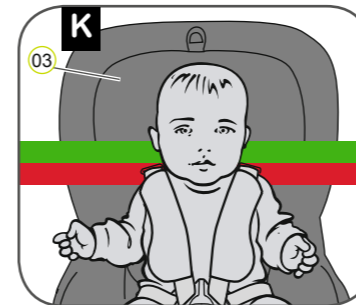

O tetieră reglată corect (03) asigură protecția optimă pentru copil în scaunul de siguranță:

15. Tetiera (03) trebuie reglată astfel încât curelele de umăr (07) să se afle la același nivel cu umerii copilului sau puțin mai sus.

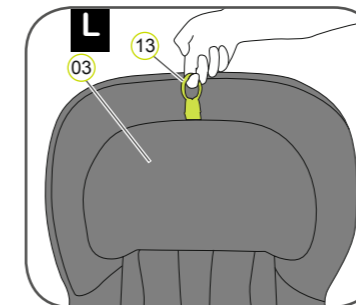

16. Trageți de inelul de reglare a tetierei (13) în sus.

17. Deplasați tetiera (03) la înălțimea corectă a curelei de umăr și verificați dacă este cuplată corect, glisând ușor tetiera (03) în jos.

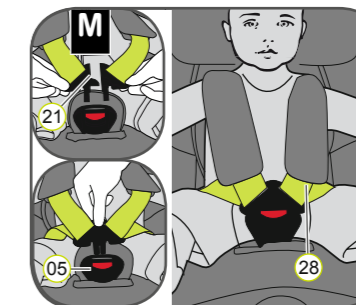

18. Prindeți cele două dispozitive de blocare a cataramelor (21) și cuplați-le înainte de a le pune pe catarama pentru ham (05) – ar trebui să se audă un sunet ca de clic.

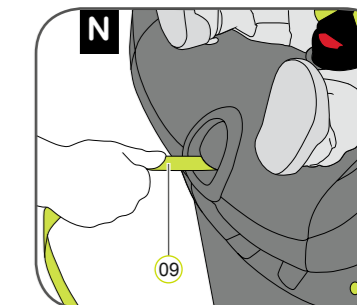

19. Trageți de cureaua de reglare (09) până când hamul este întins aproape de corpul copilului.

⚠ Atenție: Trageți de cureaua de reglare în față.

⚠ Atenție: Curelele pentru șolduri (28) trebuie poziționate cât mai jos posibil peste șoldurile copilului.

⚠ Pentru siguranța copilului dumneavoastră, înainte de fiecare călătorie asigurați-vă că...

- scaunul de siguranță pentru copil este cuplat pe ambele părți cu mânerul de blocare ISOFIX (17) în punctele de atașare ISOFIX (01) și ambii indicatori ISOFIX (12) sunt complet verzi;
- scaunul de siguranță pentru copil este fixat sigur;
- sistemul de ancorare Top Tether (14) este întins la maxim peste spătarul scaunului mașinii și indicatorul de tensiune (27) este verde;
- curelele scaunului de siguranță pentru copil sunt strânse aproape de corp fără a incomoda copilul;
- curelele de umăr (07) sunt reglate corect și nu sunt răsucite;
- căptușelile pentru umăr (06) se află în poziția corectă pe corpul copilului;
- dispozitivele de blocare a cataramelor (21) sunt cuplate în catarama pentru ham (05).

⚠ Atenție: În cazul în care copilul încearcă să deschidă butoanele de blocare ISOFIX gri (11) sau catarama pentru ham (05), opriți-l cu prima ocazie. Asigurați-vă că scaunul de siguranță pentru copil este atașat corect și copilul este asigurat corespunzător. Instruiți copilul cu privire la pericolele implicate.

Scoaterea scaunul de siguranță pentru copil cu ISOFIX

1. Slăbiți sistemul de ancorare Top Tether (14).
 2. Desprindeți inelul de siguranță al cârligului (26) de pe punctul de ancorare și așezați sistemul de ancorare Top Tether (14) pe față peste scaunul de siguranță pentru copil.
 3. Apăsăți butoanele de deblocare ISOFIX gri din partea stângă și partea dreaptă a corpului scaunului (18).
→ Se vor declanșa mânerul de blocare ISOFIX (17) și cei doi indicatori ISOFIX (12) își vor schimba culoarea la roșu.
 4. Trageți de scaun în față și puneți sistemul de ancorare Top Tether (14) înapoi în compartimentul pentru ghidul utilizatorului (15).
 5. Glisați mânerul de blocare ISOFIX (17) înapoi în corpul scaunului (18).
→ Se aude un huruit când mânerul de blocare sunt împinse la loc.
- INDICAȚIE: Mănerul de blocare sunt protejate împotriva deteriorării care survine când acestea sunt împinse la loc în baza scaunului.

⚠ Atenție: Scoateți scaunul de siguranță pentru copil din vehicul. Scaunul de siguranță pentru copil nu trebuie transportat niciodată în mașină dacă nu este asigurat corespunzător.